

- Estruturas para portas de alumínio concebidas de acordo com a patente internacional
- A estrutura completamente criada em alumínio garante robustez e durabilidade da qualidade ao longo do tempo
- Possibilidade de conter elementos em vidro ou placas, permitindo assim mais soluções estéticas

FAS

PERFIS ALUMÍNIO PORTA

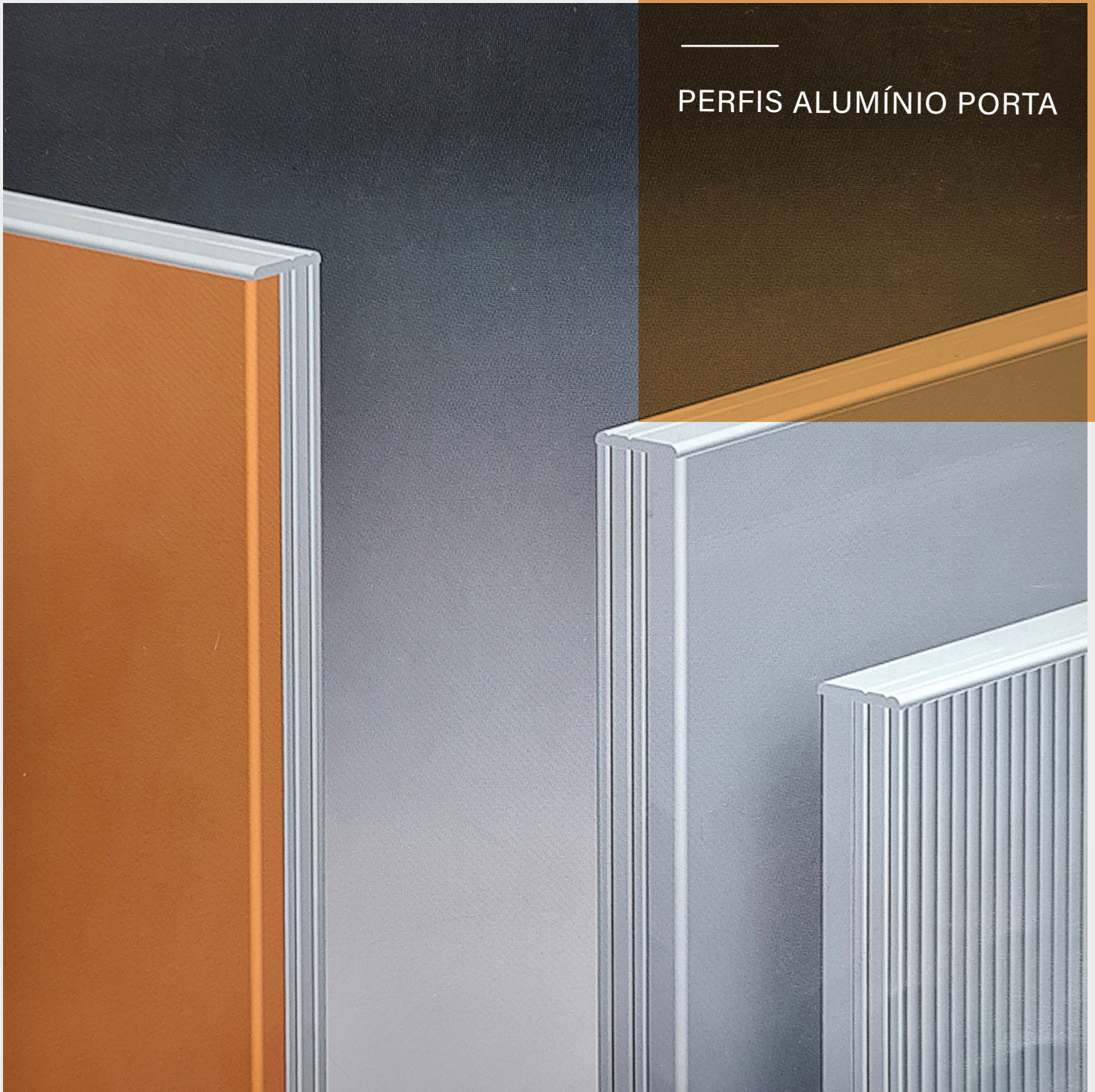

Instruções montagem para porta de alumínio

1 Através do perfis de união previamente ranhurados, juntar os perfis de aduela prontamente ranhurados. Fixar os perfis de montagem com parafusos inserindo-os na parte superior e inferior da porta. Inserir os perfis da borda nos lugares adequados para criar a borda da estrutura de alumínio depois montar o perfil de borda superior e inferior pressionando-os no lugar das bordas, finalizando a própria borda.

2 O perfil de aduela pode ser fornecido em três diferentes acabamentos:

- suave;
- suave com acabamento de papel, PVC, etc.
- estriado





Instruções montagem para porta de alumínio com vidro

3 Unir o perfil ranhurado ao vidro juntando perfis previamente ranhurados e a junta para vidro, fixar os perfis de montagem com parafusos inserindo-os na parte superior e inferior da estrutura de alumínio. Inserir os perfis da borda nos lugares adequados para criar a borda da estrutura de alumínio depois montar o perfil de borda superior e inferior pressionando-os no lugar das bordas, finalizando a própria borda.

4 O perfil de aduela pode ser fornecido em três diferentes acabamentos:

- suave;
- suave com acabamento de papel, PVC, etc.
- estriado

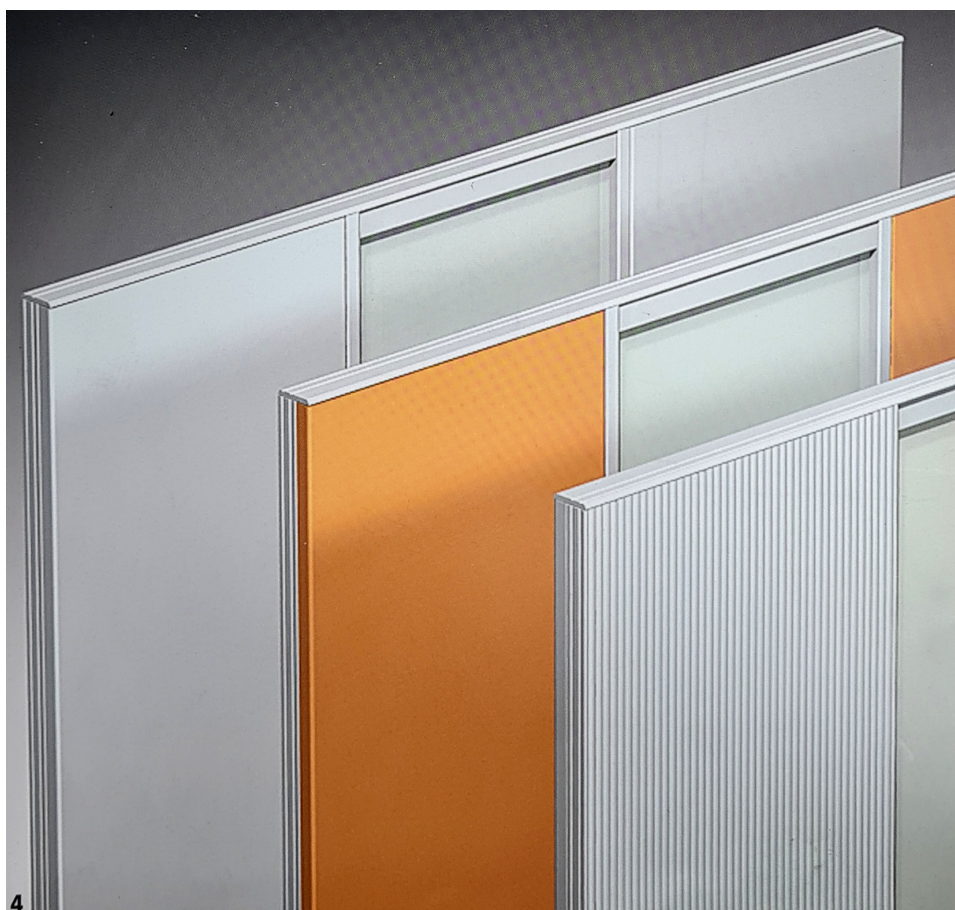

Instruções montagem para gaveta

5 Montar o perfil ranhurado com os perfis de união e fixar os parafusos adequados. Inserir os perfis de borda nos lugares adequados para criar a borda superior e inferior da gaveta e depois montar a borda lateral pressionando os perfis para finalizar a própria borda.

6 O perfil de aduela pode ser fornecido em três diferentes acabamentos:

- suave;
- suave com acabamento de papel, PVC, etc.
- estriado

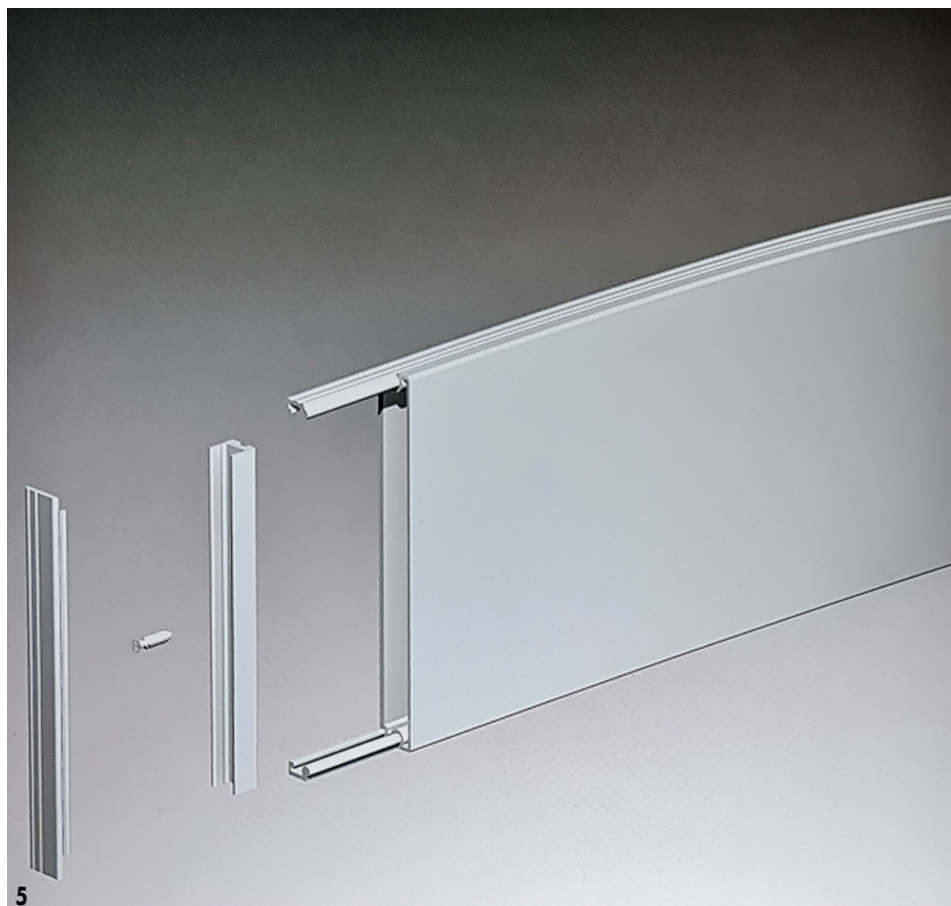

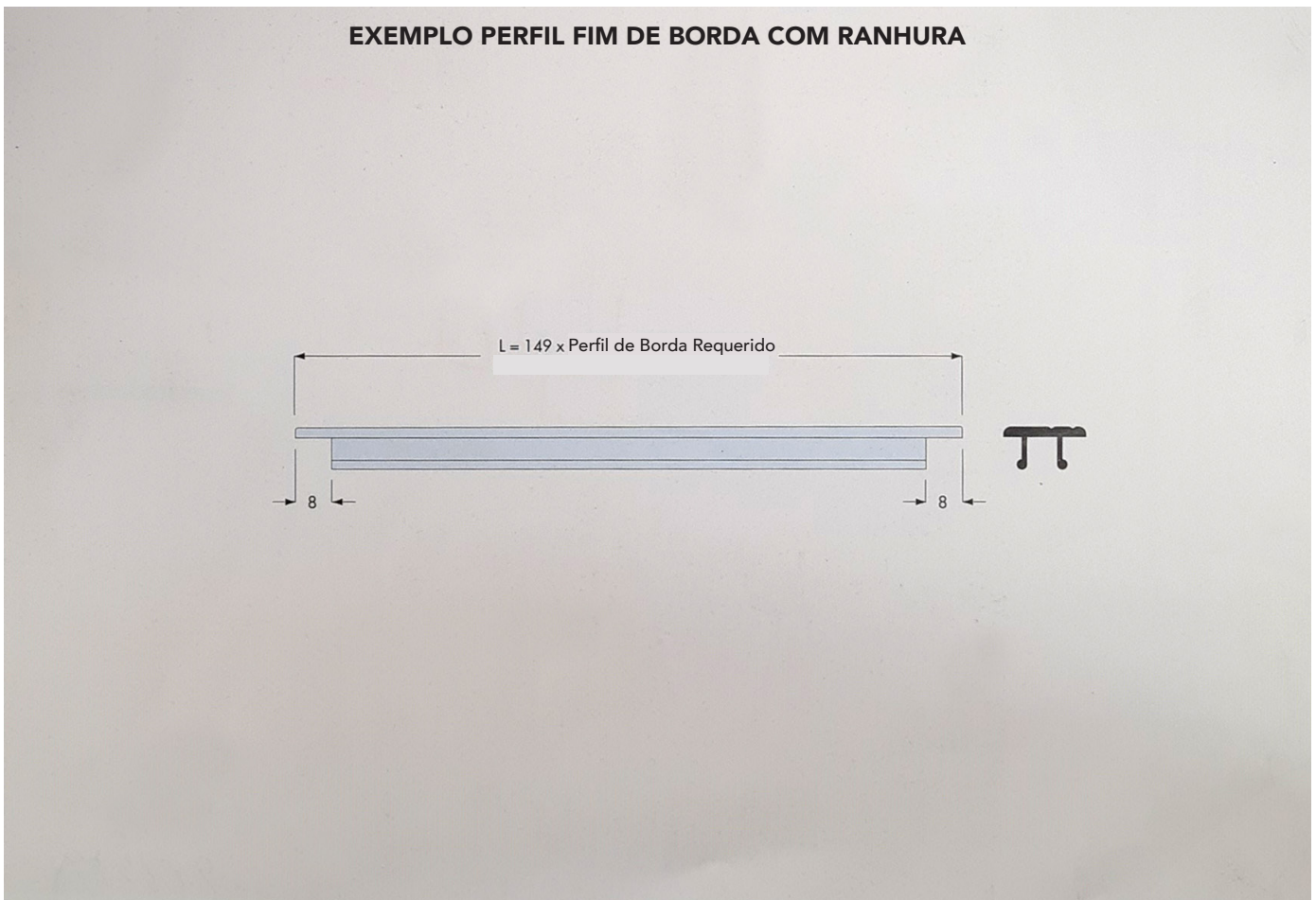
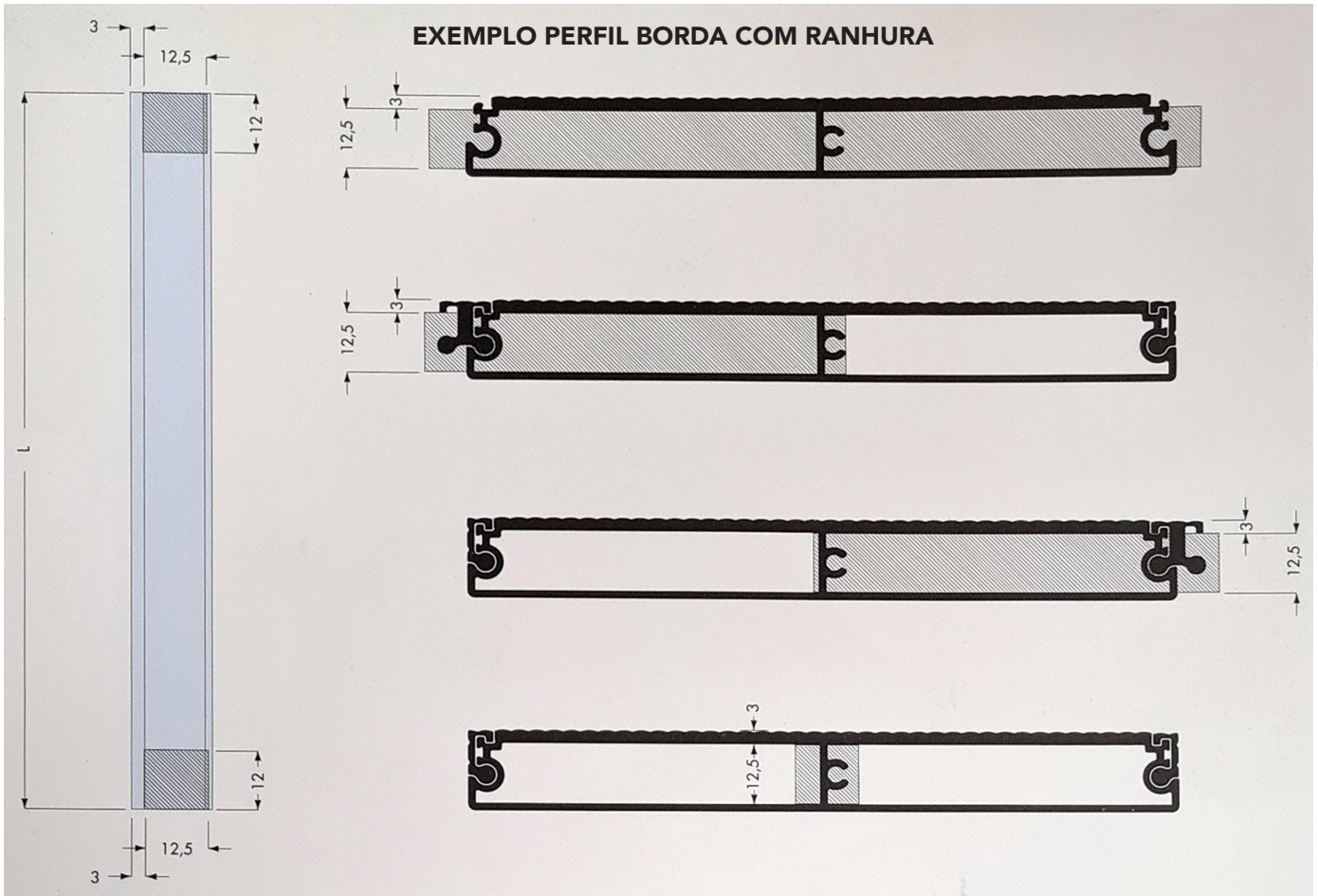

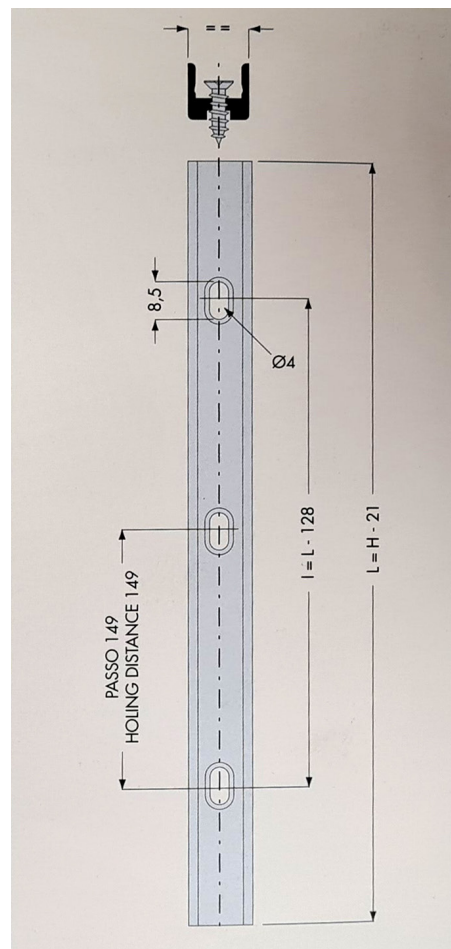
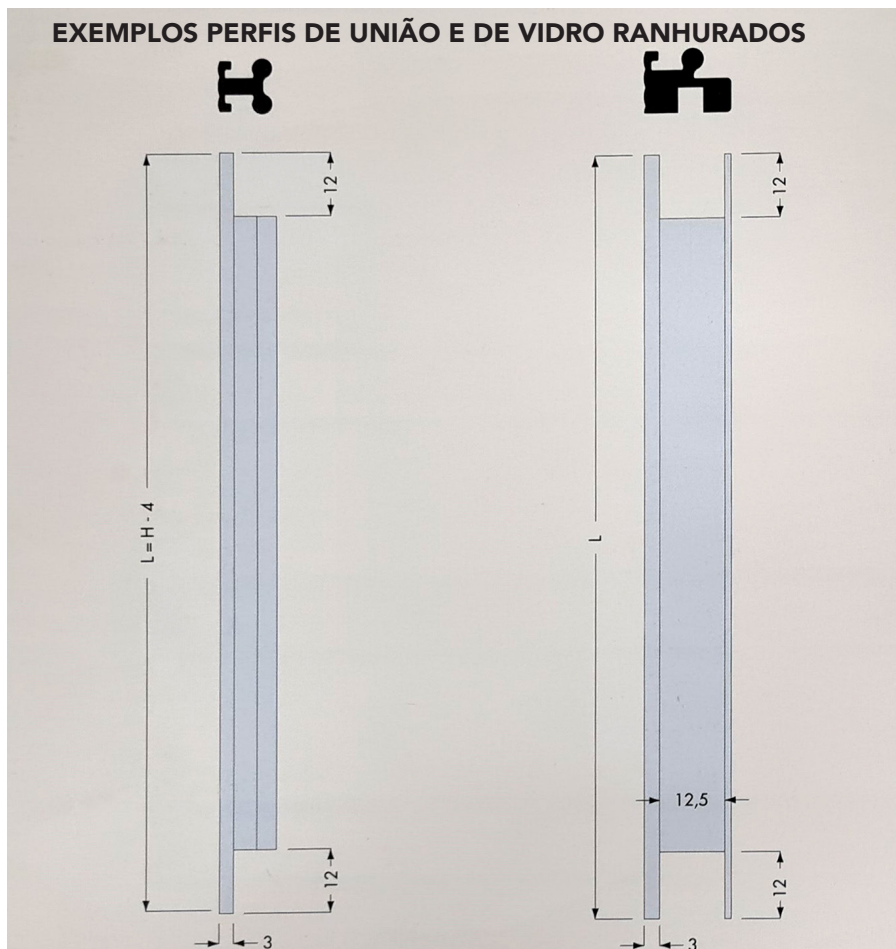

Perfil Vitrine Alumínio FAS

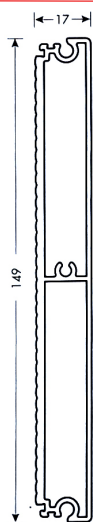

Acabamento: Natural / Bruto

706.308.823.798 - PERFIL VITRINE ALUMÍNIO FAS 149 X 17 X 6100MM CROMADO MATE 3088

Perf. União Vit. Alum. FAS

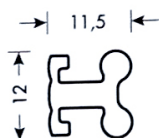

Acabamento: Natural / Bruto

706.209.023.798 - PERFIL UNIÃO VITRINE FAS ALUMÍNIO 6100MM CROMADO MATE 2090

Perf. União Vit. Vidro FAS

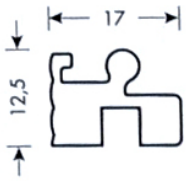

Acabamento: Natural / Bruto

706.209.123.798 - PERFIL UNIÃO VITRINE FAS VIDRO 6100MM CROMADO MATE 2091

Perf. Montagem Vit. FAS Sup. Vidro

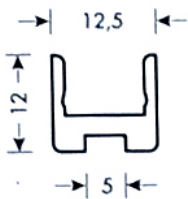

Acabamento: Natural / Bruto

706.209.323.798 - PERFIL MONTAGEM VITRINE FAS SUPERIOR VIDRO 6100MM CROMADO MATE 2093

Perf. Vit. Lateral Remate Alum. FAS

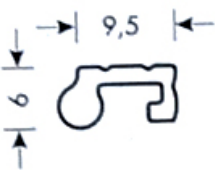

Acabamento: Natural / Bruto

706.208.923.798 - PERFIL VITRINE LATERAL REMATE ALUMÍNIO FAS 6100MM CROMADO MATE 2089

Perf. Tapa Vitrine FAS Sup./Inf.

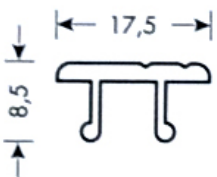

Acabamento: Natural / Bruto

706.209.423.798 - PERFIL TAPA VITRINE FAS SUPERIOR / INFERIOR 6100MM CROMADO MATE 2094

Perf. Vitrine Interior ABS Transp.

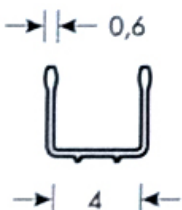

Acabamento: Transparente

700.200.025.798 - PERFIL VITRINE INTERIOR ABS 4 X 3000MM TRANSPARENTE PR208

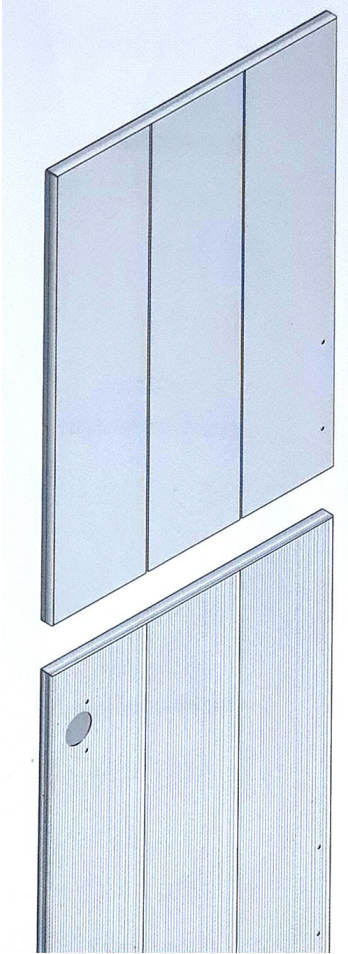

Acabamento: Natural / Bruto

Frente suave de porta de alumínio com buracos para puxadores e buracos para dobradiças no lado estriado interior.

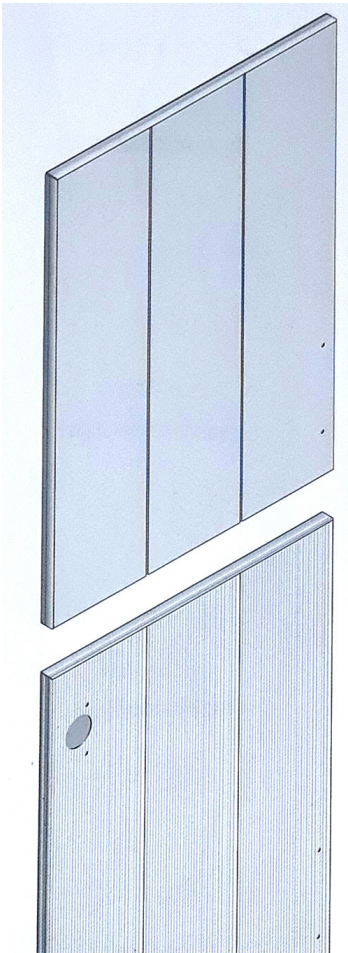

Acabamento: Natural / Bruto

Frente estriada de porta de alumínio com buracos para puxadores e buracos para dobradiças no lado suave interior.

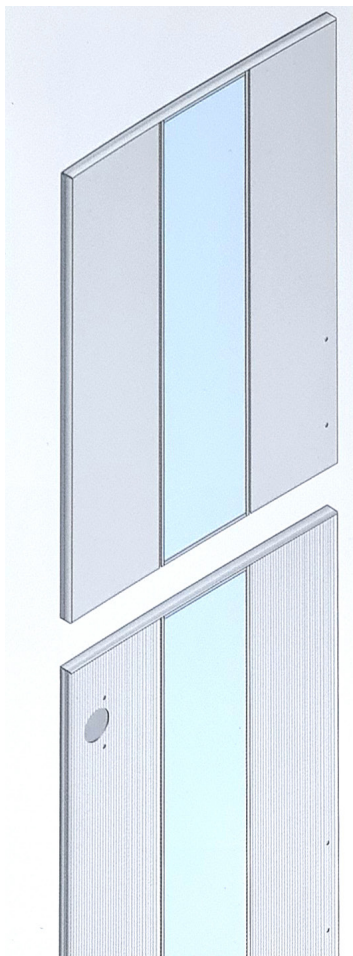

Acabamento: Natural / Bruto

Frente suave de porta de alumínio com vidro no meio com buracos para puxadores e buracos para dobradiças no lado estriado interior.

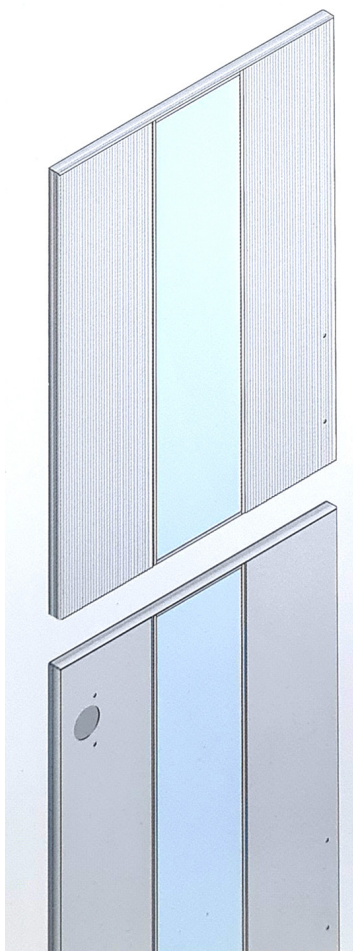

Acabamento: Natural / Bruto

Frente estriada de porta de alumínio com vidro no meio com buracos para puxadores e buracos para dobradiças no lado suave interior.

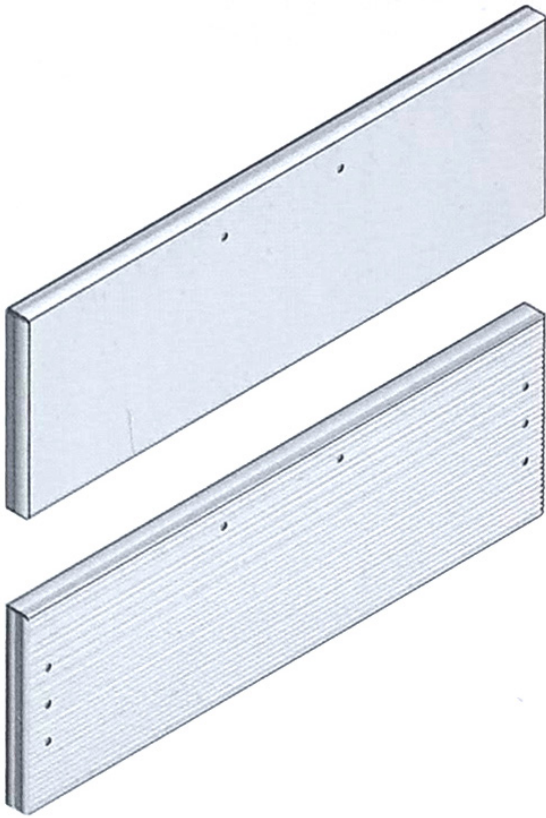

Acabamento: Natural / Bruto

Frente suave de gaveta de alumínio com buracos para puxadores e guias de correr no lado estriado interior.

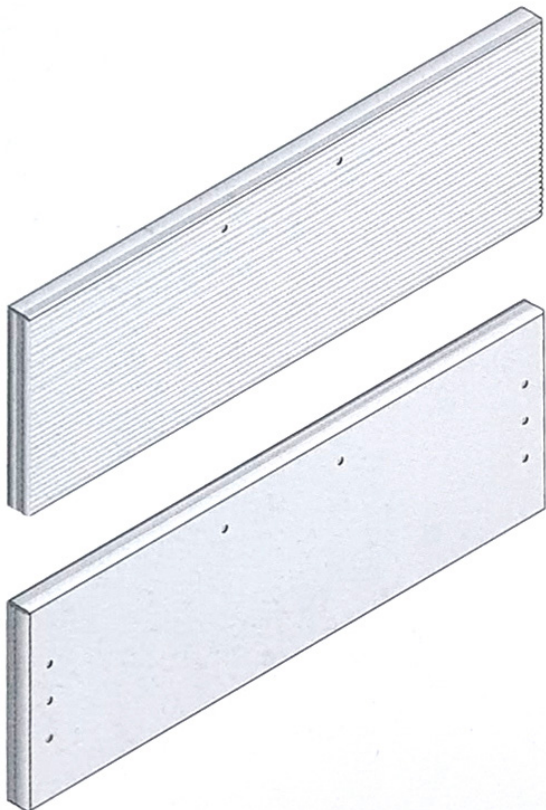

Acabamento: Natural / Bruto

Frente estriada de gaveta de alumínio com buracos para puxadores e guias de correr no lado suave interior.



FERRAGENS[®]
www.albertosantos.pt

“Obrigado pela vossa confiança”

Morada:

Rua Cesário Verde nº 110
Silva Escura
4475 - 522 Maia - Porto
Portugal